

Varenummer: 435700024

Beskrivelse: Rota-fix spændeelement K 24x47

Note: Længere byggeform og lavt fladetryk. Færre bolte og dermed hurtig montage. Overfører mindre momenter. Selvcentrerende. Ingen aksial forskydning af nav ved montage.

Mål

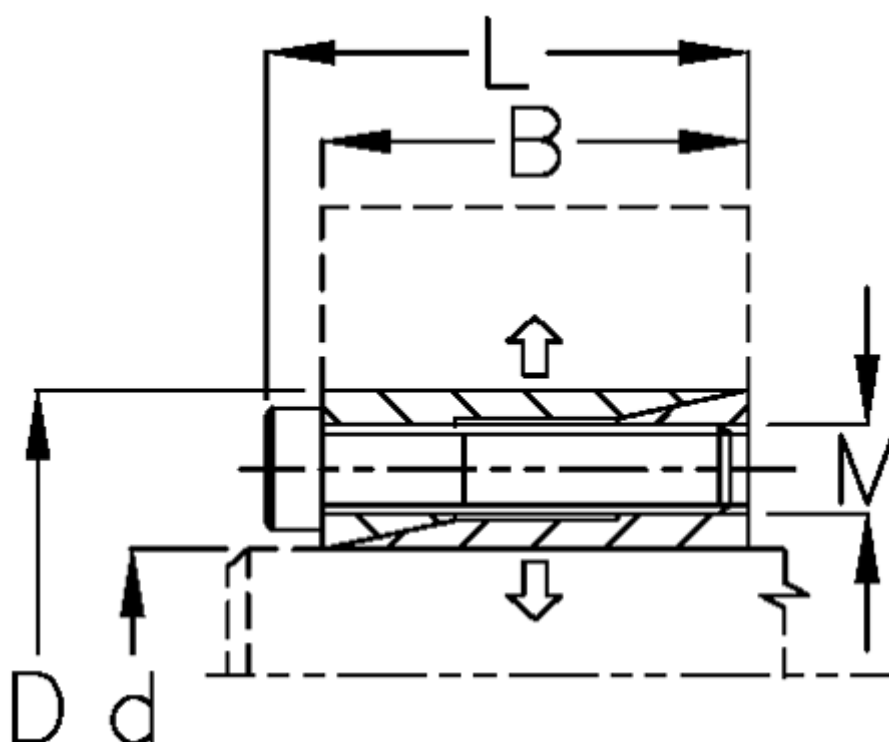

B mm	= 26
d mm	= 24.00
D mm	= 47
F kN aksialkraft	= 20.0
L mm	= 32.0
M mm	= M6
Overfladeruhed	= R? ? 3.2 μ m
P N/mm ² fladetryk på aksel/nav	= 75

T Nm drejningsmoment	= 250
Tolerance	= Aksel h8, Nav H8
Ts Nm boltetilspændingsmoment	= 16.5